

Tehnični podatki

Strešnik	Strešnik NIBRA®-F 10 Ü
Proizvajalec	Nelskamp (D)
Skupna dolžina	~ 48,2 cm
Skupna širina	~ 29,2 cm
sred. pokrivna dolžina:	~ 41,3 cm ± 12 mm
sred. pokrivna širina:	~ 24,0 cm
Poraba na m²	~ 10,0 kos
Teža enega strešnika	~ 4,5 kg
Teža na m²	~ 45,0 kg
Regularni nagib strehe	22°
Ustrezne vetrne sponke	Multi kavelj za nevihte



Barve

naravnordeča, rdeča engobirana, rjava engobirana, bordo engobirana, temnozelena oplemenitena engobirana (glazirana), črna oplemenitena engobirana (mat črna glazirana), mandeljnorjava oplemenitena engobirana (glazirana), metalik oplemenitena engobirana, kobaltnočrna črna oplemenitena engobirana (glazirana), staročrna engobirana

Poraba materiala za pokrivanje

Strešne letve	~ 2,5 m/m ² (vklj. z 10% razreza)
Proitletve	~ 1,7 m/m ² (vklj. z 10% razreza)
Strešnik	~ 10,0 kos/m ²

Pakirne enote*

Strešnikov na paleto	280 kos
Strešnikov na vez	35 kos
Dvovalni strešnik	~ 2,5 kos/m samo za levo stran strehe
Polovični strešnik	individualno
Krajnik	~ 2,5 kos/m
Strešnik s stopnico	po potrebi
Slemenjak	~ 2,6 kos/m
Bakreni trak/Alum. trak 2000 (5 m na kolutu)	po potrebi
Slemenska/grebenska sponke 470/41	1,0 kos na slemenjak
Lesni vijak	1,0 kos na slemenjak d = 4,5 mm Globina privitja: 24 mm

Začetni slemenski ali grebenski slemenjak	1,0 kos na začetek slemena/grebena
Končni/začetni slemenjak	1,0 kos na koncu/začetku slemena
Nosilec slemenske letve	1,0 kos na škarnik
Nosilec grebenske letve	1,0 kos/~ 70 cm
Kapni prezračevalni element	~ 1,1 kos/m Dovodni zrak ~ 200 cm ² /m

* velja samo za dobavo znotraj Nemčije

Polaganje!

Za polaganje naših opečnih strešnikov velja:

1. Predhodno upoštevajte predpise proizvajalca NELSKAMP (Navodila za polaganje)
2. Upoštevajte strokovna pravila tesarske rokodelske zbornice (pravila za pokrivanje z opečnimi strešniki)
3. Upoštevajte v Nemčiji veljavna VOB (pokrivanje z opečnimi strešniki)

Pokrivna širina

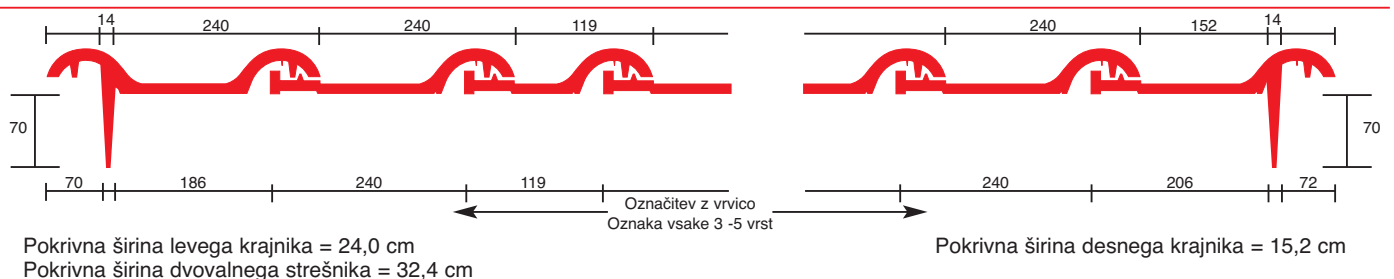

Določitev dodatnih ukrepov, razen pri podrejenih zgradbah ¹⁾ po strokovnem pravilniku nemškega Združenja krovcev, stanje za januar 2010

Nagib strehe	Povečane zahteve ²⁾			
	Uporaba – konstrukcija – klimatske razmere			
	nobeni dodatni povišani zahtev ²⁾	ena dodatna povišana zahteva ²⁾	dve dodatni povišani zahtevi ²⁾	tri dodatne povišane zahteve ²⁾
≥ 22°	Razred 6 3.3 Spodnje vpetje (USB- A) ⁴⁾	Razred 6 3.3 Spodnje vpetje (USB- A) ⁴⁾	Razred 5 2.4 Prekrito/utorno spodnje prekrivanje (UDB- A; UDB- B ⁵⁾ ; USB- A) ⁴⁾	Razred 4 2.2 Zavarjeno/zalepljeno spodnje prekrivanje 2.3 Prekrito spodnje prekrivanje z bitumenskimi sledmi 3.2 Spodnje vpetje s šivi (UDB- A; UDB- B ⁵⁾ ; USB- A) ⁴⁾
≥ 18°	Razred 4 2.2 Zavarjeno/zalepljeno spodnje prekrivanje 2.3 Prekrito spodnje prekrivanje z bitumenskimi sledmi 3.2 Spodnje vpetje s šivi (UDB- A; UDB- B ⁵⁾ ; USB- A) ⁴⁾	Razred 4 2.2 Zavarjeno/zalepljeno spodnje prekrivanje 2.3 Prekrito spodnje prekrivanje z bitumenskimi sledmi 3.2 Spodnje vpetje s šivi (UDB- A; UDB- B ⁵⁾ ; USB- A) ⁴⁾	Razred 3 2.1 S šivi in perforacijami zavarovano spodnje prekritje 3.1 S šivi in perforacijami zavarovano spodnje vpetje (UDB- A; UDB- B ⁵⁾ ; USB- A) ⁴⁾	Razred 3 2.1 S šivi in perforacijami zavarovano spodnje prekritje 3.1 S šivi in perforacijami zavarovano spodnje vpetje (UDB- A; UDB- B ⁵⁾ ; USB- A) ⁴⁾
≥ 14°	Razred 3 2.1 S šivi in perforacijami zavarovano spodnje prekritje 3.1 S šivi in perforacijami zavarovano spodnje vpetje (UDB- A; UDB- B ⁵⁾ ; USB- A) ⁴⁾	Razred 3 2.1 S šivi in perforacijami zavarovano spodnje prekritje 3.1 S šivi in perforacijami zavarovano spodnje vpetje (UDB- A; UDB- B ⁵⁾ ; USB- A) ⁴⁾	Razred 3 2.1 S šivi in perforacijami zavarovano spodnje prekritje 3.1 S šivi in perforacijami zavarovano spodnje vpetje (UDB- A; UDB- B ⁵⁾ ; USB- A) ⁴⁾	Razred 3 ³⁾ 2.1 S šivi in perforacijami zavarovano spodnje prekritje 3.1 S šivi in perforacijami zavarovano spodnje vpetje (UDB- A; UDB- B ⁵⁾ ; USB- A) ⁴⁾
≥ 10°	Razred 2 1.2 Na dež odporna podstreha	Razred 2 1.2 Na dež odporna podstreha	Razred 1 1.1 Vodotesna podstreha	Razred 1 1.1 Vodotesna podstreha
NNS			10°	

1) V tabeli navedeni dodatni ukrepi so najmanjši potrebni ukrepi z upoštevanjem tabele 1 "Predpisa za podstrehe, spodnja prekrivanja in spodnja vpetja".

2) Povišane zahteve tvorijo kategorije po razdelku 1.1.3. Druge povišane zahteve lahko izhajajo iz utežitve znotraj kategorij po razdelku 1.1.3.

Do povišanih zahtev lahko pride na primer zaradi klimatskih zahtev.

3) To je dovoljeno samo v primeru, če je na voljo dokazilo o primernosti za uporabo za uporabljene izdelke vključno z opremo (tesnilni trakovi, lepilni trakovi, tesnilna sredstva, vnaprej pripravljena varovala šivov itd.), ki je bilo pridobljeno s preizkusom naliva. V nasprotnem primeru izberite naslednji višji razred.

4) Plošče pod kritino je treba določiti po klasifikaciji v "Predpisu za podstrehe, spodnja prekrivanja in spodnja vpetja".

5) Če so izpolnjene opombe 2), 3), 4), 5) v podatkovnem listu izdelka:

2) Odpornost proti nalivu, dokazana s preizkusom "Preizkus z nalivom za kritine s spodnjim vpetjem in spodnjim prekrivanjem - TU Berlin"

3) Povečane zahteve za staranje se dokažejo s povišanjem temperature med preizkusnim postopkom po prilogi C 5.2 standarda DIN EN 13859- 1 na 80 °C.

4) Proizvajalec podaja trajanje izpostavljenosti vremenu z zagotovljenimi navedenimi lastnostmi.

5) Proizvajalec potrjuje primernost pomožne kritine in podaja trajanje izpostavljenosti vremenu z zagotovljenimi navedenimi lastnostmi.

Letvanje strehe v povezavi s slemenskim prezračevalnim trakom (suhomontažno sleme)**Nosilne letve:****Najmanjši prečni prerezi letev:**

(pravila pokrivanja, opomnik za les in gradbeni les)

Prečni prerez nosilnih letev	Razdalja med špirovci (osna mera)	Kvaliteta
30 x 50 mm	≤ 80 cm	S 10
40 x 60 mm	≤ 100 cm	S 10

Proti letve:**Priporočljive debeline letev po pravilih pokrivanja**

(opomnik za les in gradbeni les)

Dolžina špirovca	Priporočena debelina
do 8 m	24 mm
do 12 m	30 mm
več kot 12 m	40 mm

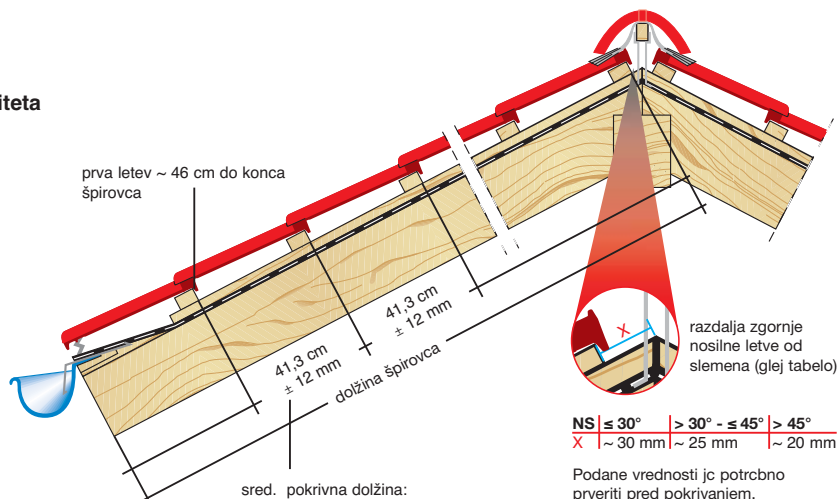

NS	≤ 30°	> 30° - ≤ 45°	> 45°
X	~ 30 mm	~ 25 mm	~ 20 mm

Podane vrednosti jc potrbno prveriti pred pokrivanjem.

Podrobnosti izvedbe kapi

Podatki o merah so načrtovane vrednosti in jih je treba pred polaganjem glede na konstrukcijo in lokalne pogoje preveriti.

1 žleb in kapni prezračevalni element

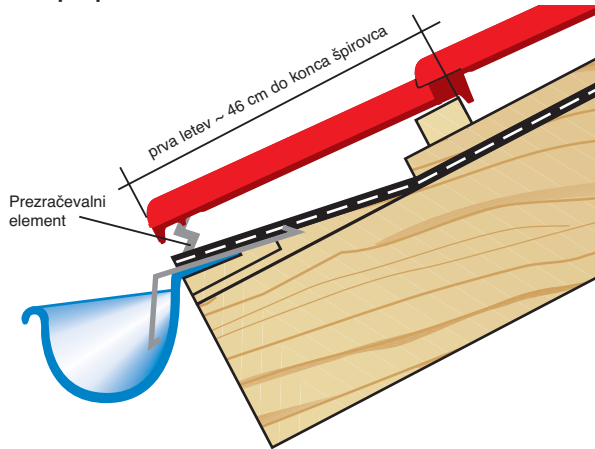

2 visokoležeči žleb (priporočljivo za strehe z nizkim naklonom < 22°)

Previs strešnika v žleb maks. 1/3 širine žleba

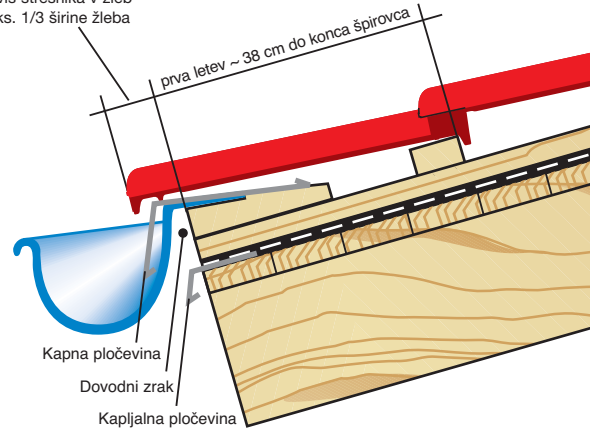

Podrobnosti slemena/grebena

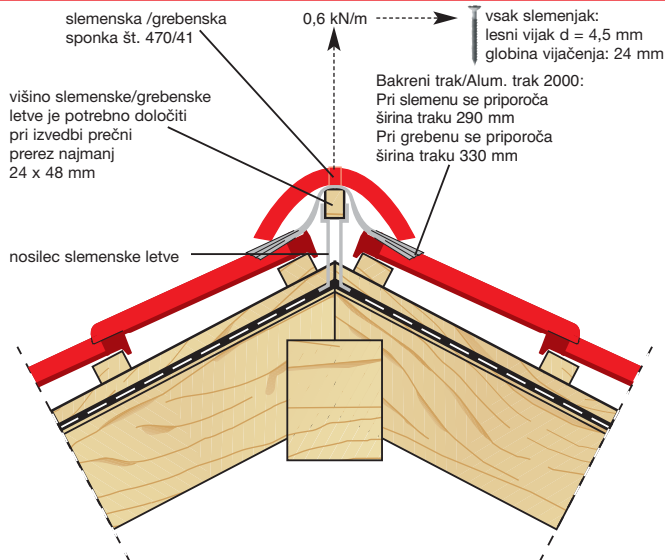

Slemenske strešnike je treba pritrditi na podkonstrukcijo. Potrebujemo: 1 lesni vijak 1 sponko

Podrobnosti krajnikov

Velja tudi za dvovalni strešnik

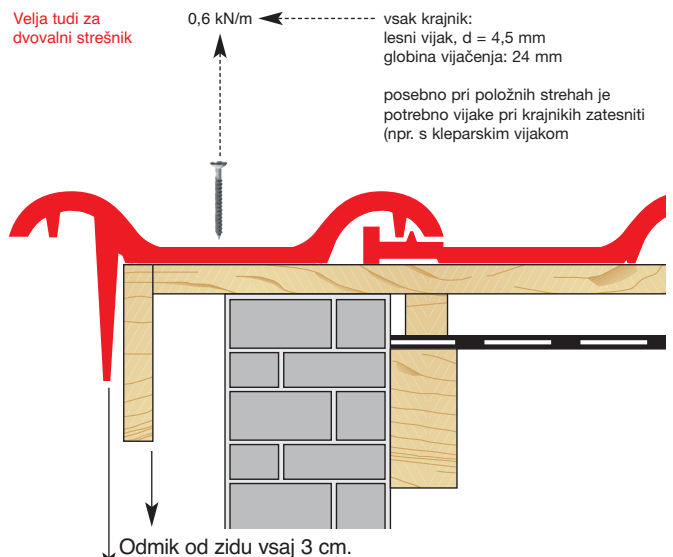

Odmik od lesene konstrukcije vsaj 1 cm.

Enokapni strešnik

Enokapni strešniki so pritrjeni na podkonstrukcijo (glej detajl krajnika)

Listi z merami so za download na voljo v spletu ali na podatkovnem servisnem CD-ju.

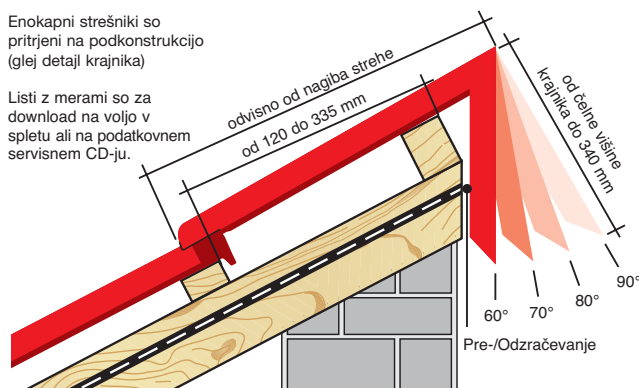

- 90°
 - maks. letvanje od 335 mm ± 15 mm
 - min. letvanje od 120 mm ± 15 mm
- 80° = NS 10°
 - maks. letvanje od 315 mm ± 15 mm
 - min. letvanje od 120 mm ± 15 mm
- 70° = NS 20°
 - maks. letvanje od 295 mm ± 15 mm
 - min. letvanje od 120 mm ± 15 mm
- 60° = NS 30°
 - maks. letvanje od 270 mm ± 15 mm
 - min. letvanje od 120 mm ± 15 mm

Zračenje in prezračevanje strme strehe

- 1 kapni prezračevalni element
- 2 prezračevalni trak Roll 2000
- 3 zračnik z vgrajeno mrežico PP ~ 17 cm²

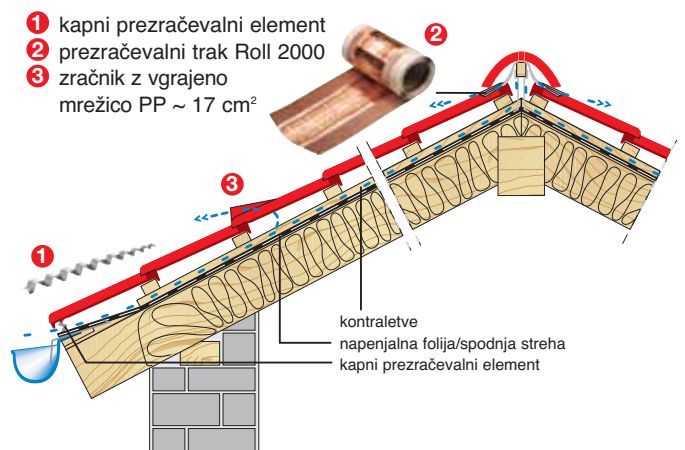

- 1) Najmanjši kapni prezračevalni prerez naj znaša 200 cm²/m kapi.
 - 2) Najmanjši prezračevalni prerez naj slemena oz. grebena naj znaša 0,5 ‰ pripadajoče strešne površine, vendar ne manj kot 50 cm².
- (v povezavi z DIN 4108-3)

Navodilo za vgradnjo Alu-osnovnega strešnika s stopnico ali dvojno stopnico/snegolovni strešnik

Iz nerjavnega jekla/aluminija. Brez potrebnih ojačitev!

Pritrditev na nosilno letvo: Alu strešnik priviti 2x na letvo (s priloženimi vijaki V2A)

Obdelava po DIN 18160-5

Artikel	≤ 45°	> 45°
Dvojna Alu stopnica	vsaka 2. vrsta strešnikov	vsaka vrsta strešnikov
Alu strešnik s stopnico	vsaka vrsta strešnikov	vsaka vrsta strešnikov

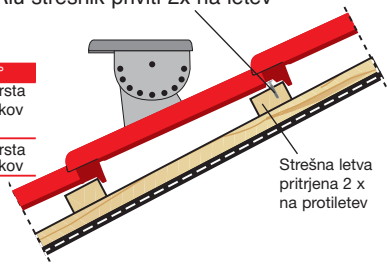

Preizkušeno po DIN EN 516

Enako velja za Alu nosilec snegolovne rešetke ali snegolovnega debela pri največjem razmaku špirovcev 90 cm. Pri dodatnih zahtevah je potrebno opomo razdaljo zmanjšati (60 cm).

Stenski priključni strešnik

Listi z merami so za download na voljo v spletu ali na podatkovnem servisnem CD-ju.

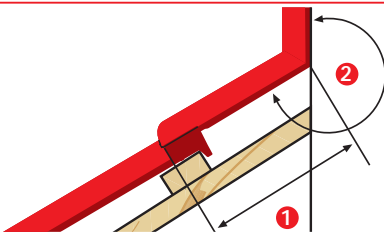

Strešniki za mansarde in pregibne strehe

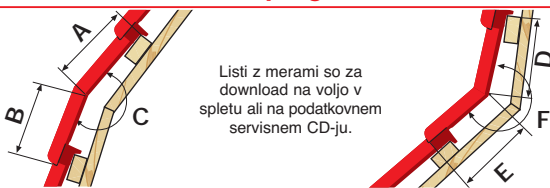

Listi z merami so za download na voljo v spletu ali na podatkovnem servisnem CD-ju.

Navodila za polaganje slemenskih priključnih strešnikov (s slemenskimi strešniki Extra)

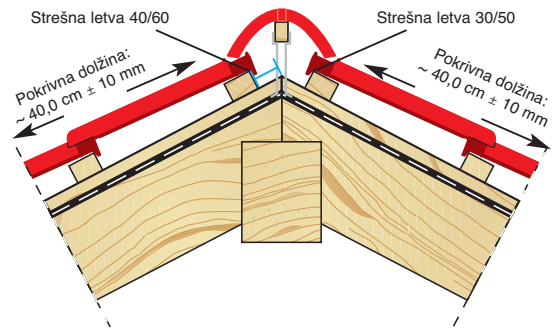

Izvedba slemena s slemenskim priključnim strešnikom

Zgornji rob letve od točke slemena

do 30° NS	letov 30 x 50 mm	6,0 cm
do 30° NS	letov 40 x 60 mm	5,0 cm
do 45° NS	letov 30 x 50 mm	5,5 cm
do 45° NS	letov 40 x 60 mm	4,5 cm
več kot 50° NS	letov 30 x 50 mm	5,5 cm
več kot 50° NS	letov 40 x 60 mm	4,5 cm

Podane vrednosti je potrebno preveriti pred prekrivanjem

Navodila za vgradnjo univerzalne alu-stopnice

Za namestitev obesnega traku iz plemenitega jekla se čelni in nožni žlebič strešnika s pomočjo kotnega brusilnika odbrusita z dimanatnim kolutom. Držalni lok iz aluminija obesite v žleb za odtekanje vode tako, da se bosta obe profilni gumi nalegali s spodnjim koncem držalnega loka na strešno letvo. Profilni gumi se morata nalegati strešne letve tam, kjer strešnika ležita eden na drugem.

Navodila za montažo pri izdobjavi

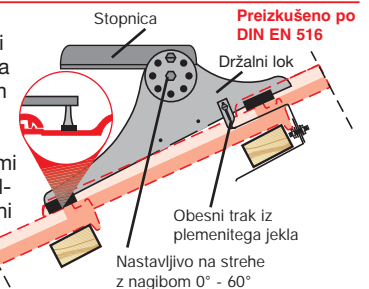

Multi kavelj za nevihte

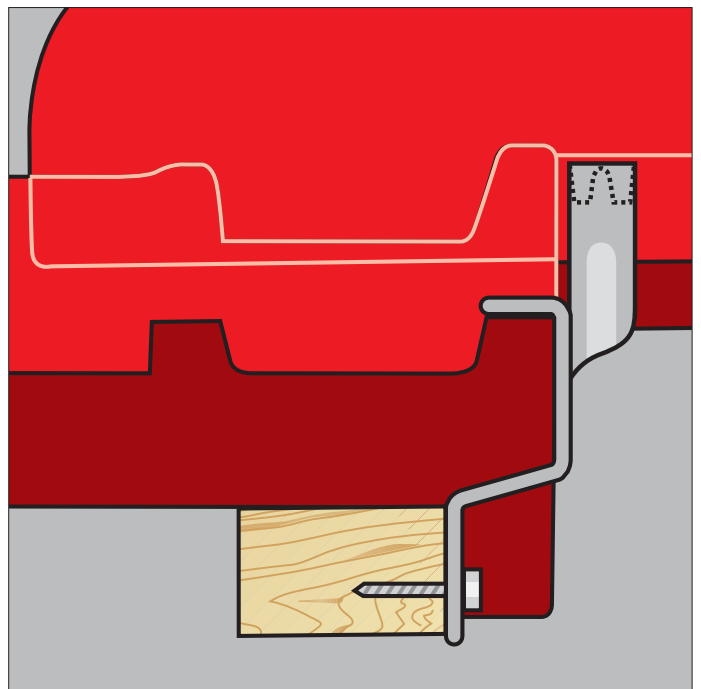
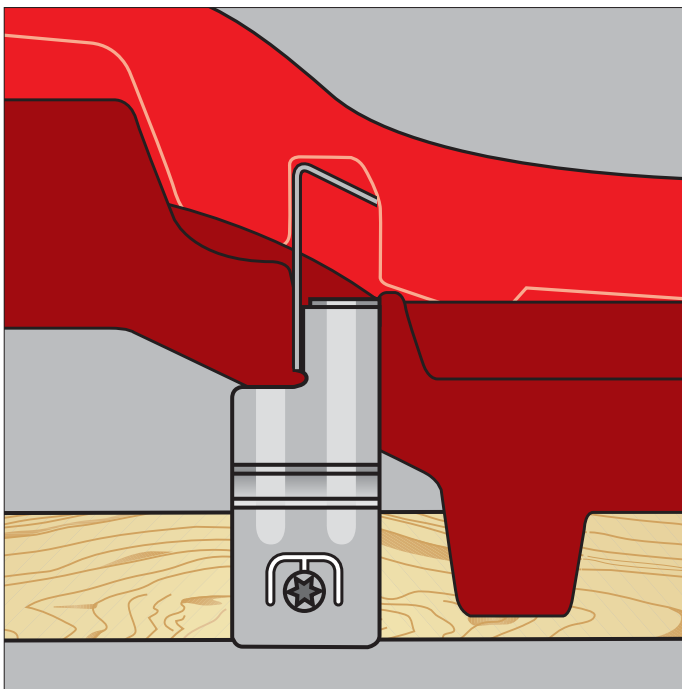

Novo:

Maksimalna zaščita pred podtlakom zaradi vetra in preprosta vgradnja:

Multi kavelj za nevihte se nastavi na predvideno mesto na zgornji strani strešnika in se privije na letve. **Strešniki ostanejo v celoti brez lukenj za vijake, ki omejujejo njihovo učinkovitost.** Na spodnji strani strešnika je vtisnjen utor za pritrditev multi kavlja za nevihte. Po privijanju preprosto položite naslednji strešnik. Z lahkim pritiskom na strešnik se multi kavelj za nevihte slišno zatakne v utor.

Multi kavelj za nevihte ustvari kombinirano (2-kratno) pritrditev strešnika na glavi in nogi.

S tem so bistveno povečane vrednosti izvleka v primerjavi z dosedanjimi sponkami za stranske robove. Strešniki so tako v celoti odporni na nevihte po strokovnih pravilih za kritine.

